





**Zielgruppe: Erwachsene und junge Erwachsene**

**Erzählfiguren: Äsche und Flussregenpfeiffer  
ggf. Donaukönigin für Inhalte der Stadt**

**Informationen auf App anstelle Schilderwald vor Ort**

**Einsatz von augmented Reality**

**Stationen beliebig erweiterbar/modifizierbar  
(z.B. neue Inhalte oder Zielgruppe Kinder)**

**Information und Wissensvermittlung mit Spaß!**

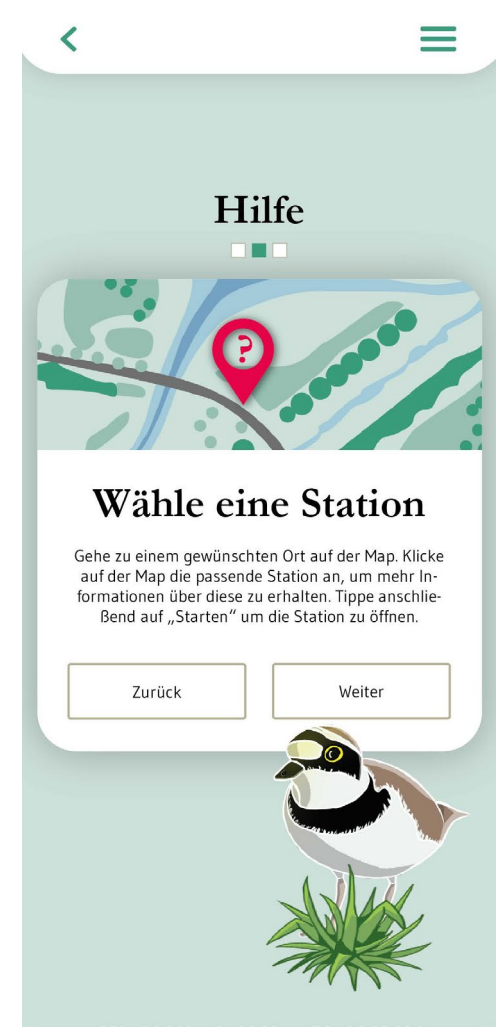





## Besucherlenkung im Mündungsbereich



## Ankunftsplatz am Besucherzentrum/„Infopoint“



Beispiel Bohlenweg (Bad Saulgau)



SELFIE POINT

Wo Brigach  
und Breg  
bringen die  
Donau zu  
Weg

**Beispiel Aussichtsplattform (Bad Saulgau)**





**Neuer Kilometerstein Donau**



## Land Baden-Württemberg

- Stege
- Aussichtsplattformen
- Kilometerstein
- Geländemodellierung
- Unterbau Platz
- Ansaaten

## Stadt Donaueschingen

- Randeinfassungen / Wassergeb. Decke
- Trinkbrunnen
- 17 Fahrradständer
- Lademöglichkeit für E-Bikes
- Reparaturstation für Fahrräder
- Bank
- Schilder / Wegweiser

ca. **32.000. –EUR**

**brutto inkl. Baunebenkosten**

## Land Baden-Württemberg

- Donauursprung
- Ökologie Fließgewässer
- Wasserrahmenrichtlinie
- Hochwasser / Hochwasserschutz
- Film zur Maßnahme
- Umweltbildung

## Stadt Donaueschingen

- Info zu Stadt und Umgebung  
(Donauquelle, Fürstenhaus, Park,  
Innenstadt, Quellenland, Baar)
- Verknüpfung Zusammenfluss mit Stadt
- Informationen zu Donauanrainern
- Kultur

Ausgangspunkt für Erlebnispfad

## Dauerhaft

- Ausstellung mit Exponaten zu  
Natur- und Landschaft / Stadt / Region / Kultur
- Präsentation über interaktive Videowall  
(wechselnde Themen möglich)

**Keine Gastronomie**

**WC -> nette Toilette im Rückgrat**

## Temporär

- Vorträge
- Umweltbildungsangebote (Umweltbüro / Gewässerguides)
- Treffpunkt für Führungen
- Ausstellungsraum für Kunst
- Lesungen (Mokichi-Saito und andere)

# Variante Trapezform



Baden-Württemberg  
REGIERUNGSPRÄSIDIUM FREIBURG



365

freiraum + umwelt

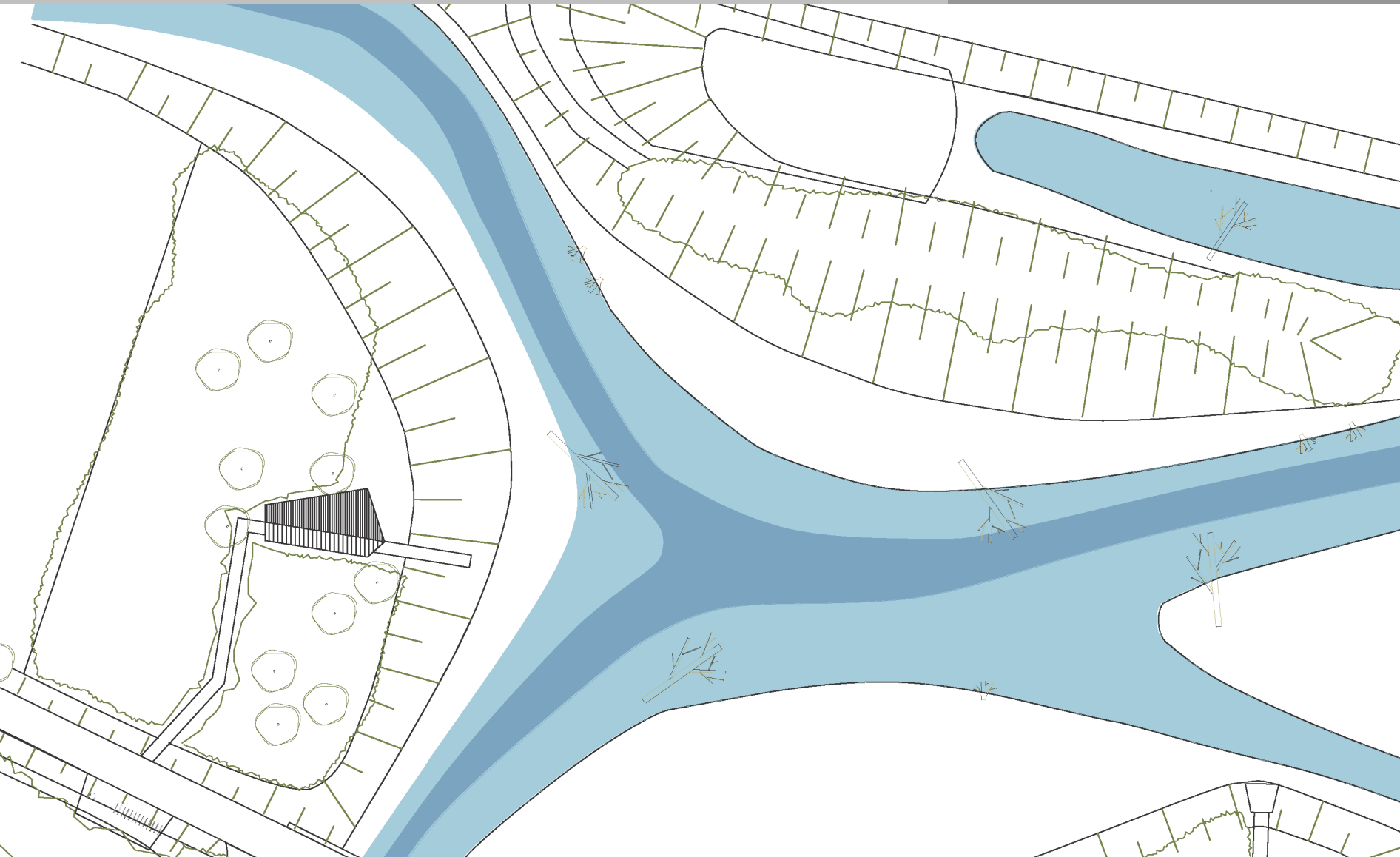

Besucherzentrum / Info-Point

architekt planverfasser

architekturlokal

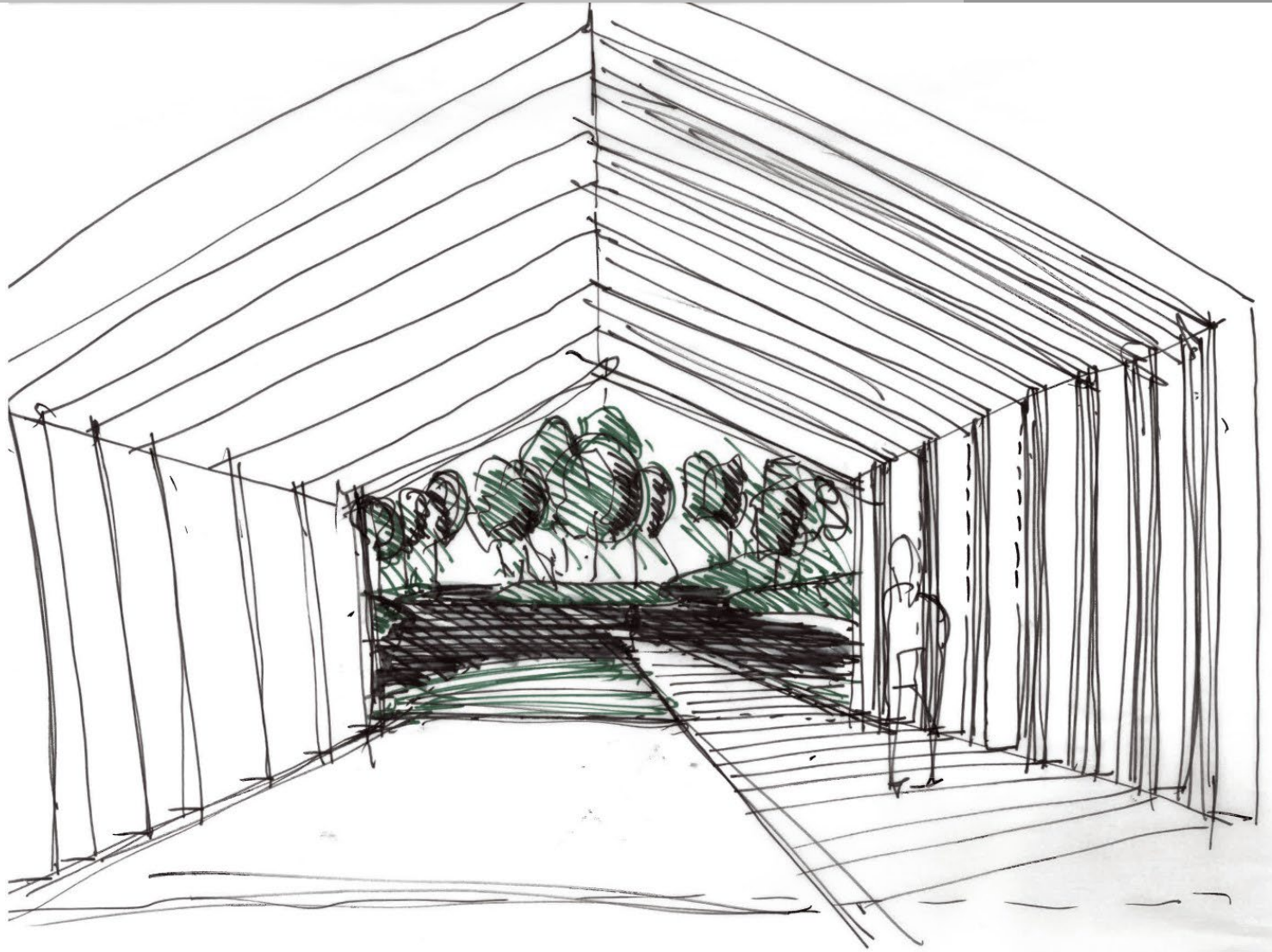



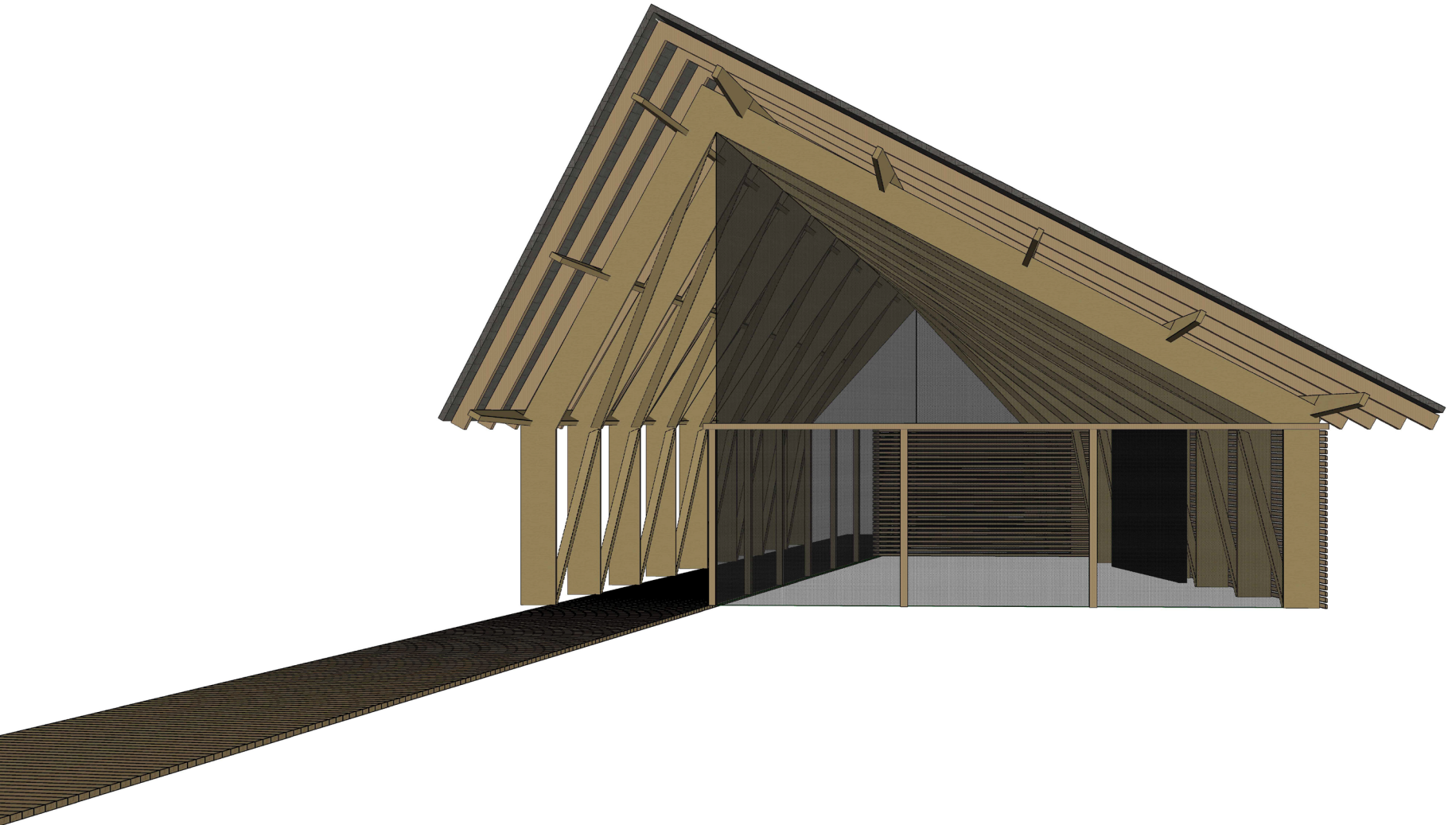

# Variante Trapezform



Baden-Württemberg  
REGIERUNGSPRÄSIDIUM FREIBURG



**Besucherzentrum / Info-Point**

architekt planverfasser

architekturlokal

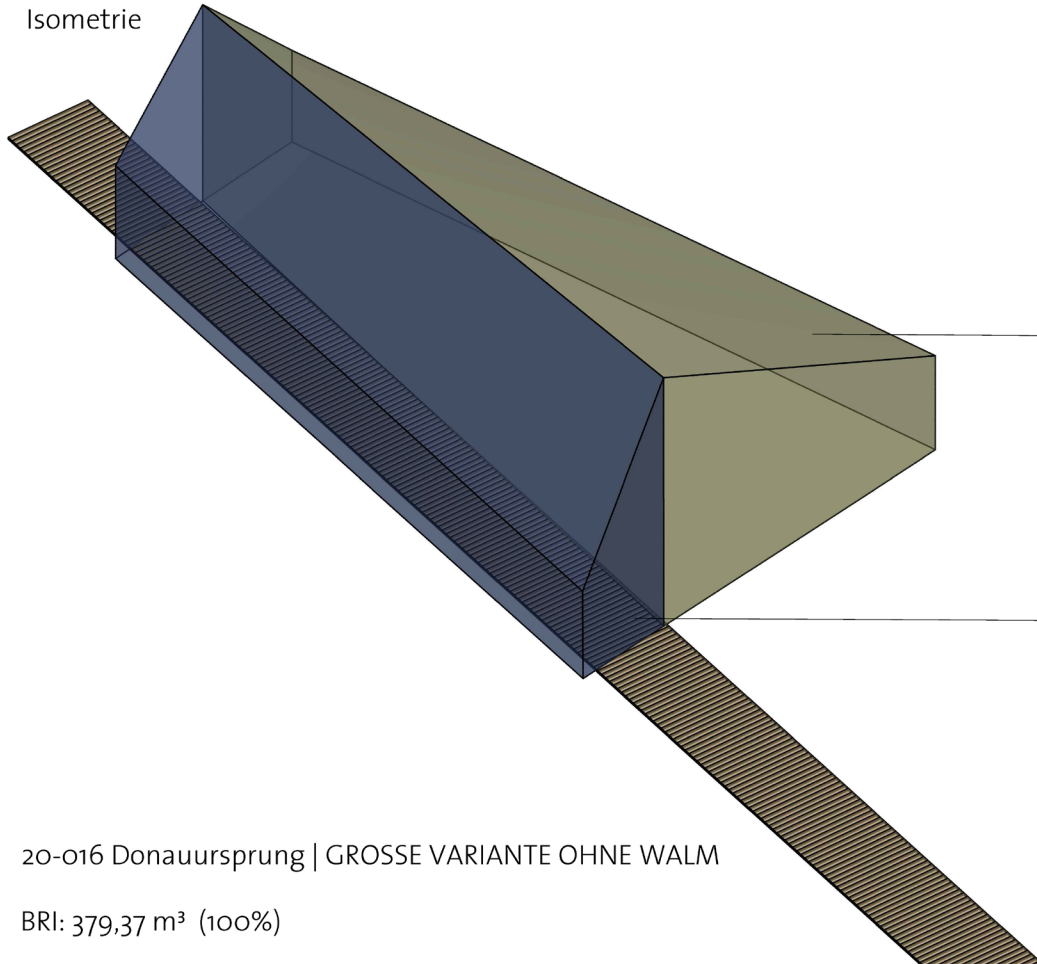

Isometrie

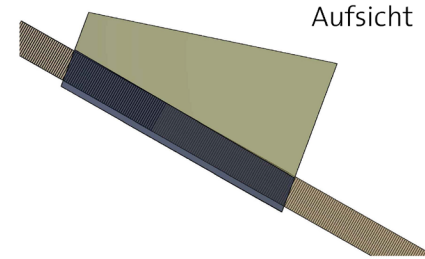

Aufsicht

Geschlossene Ausstellung + Lager

BRI (R) : 260,44 m<sup>3</sup> ( Anteil: 68,7%)

Zuordnung : Stadt

Offene Ausstellung / Überdachter Steg

BRI (S) : 118,93 m<sup>3</sup> ( Anteil: 31,3%)

Zuordnung : Land

20-016 Donauursprung | GROSSE VARIANTE OHNE WALM

BRI: 379,37 m<sup>3</sup> (100%)

## Grobkostenschätzung und Kostenzuordnung

Bauvorhaben  
20-016 Donauersprung | Große Lösung | Trapezform

Kostengruppe	Bemerkung	Gesamtkosten	*Anteil Stadt	Kosten Stadt	*Anteil Land	Kosten Land	
KG 100	Grundstück	kein Ansatz	- €				
KG 200	Vorbereitende Maßnahmen	kein Ansatz	- €				
KG 300	Bauwerk - Baukonstruktionen	gem.Kostenberechnung vom 20.04.2021	177.000,00 €	68,7%	121.599,00	31,3%	55.401,00
KG 400	Bauwerk - Technische Anlagen	gem.Kostenberechnung vom 20.04.2021	24.000,00 €	100,0%	24.000,00	0,0%	0,00
	Bauwerk - Technische Anlagen	Erhöhung des Ausstattungstandart	16.000,00 €	68,7%	10.992,00	31,3%	5.008,00
KG 500	Außenanlagen und Freiflächen	Wiederherstellungsmaßnahmen durch spätere Fertigstellung	30.000,00 €		0,00	100,0%	30.000,00
KG 600	Ausstattung und Kunstwerke	Keine festen Einbauten geplant	- €	68,7%	0,00	31,3%	0,00
		Lose Möblierung	15.000,00 €	100,0%	15.000,00	0,0%	0,00
		Kostenansatz für Ausstellung 1000 €/m <sup>2</sup> inkl. Honorare / Grundfläche ca.86 m <sup>2</sup>	86.000,00 €	68,7%	59.082,00	31,3%	26.918,00
KG 700	Baunebenkosten	25% aus KG 300 und 400	48.250,00 €	68,7%	33.147,75	31,3%	15.102,25
KG 800	Finanzierung	kein Ansatz	- €				
<b>Kostenschätzung</b>			<b>396.250,00 €</b>		<b>263.820,75 €</b>		<b>132.429,25 €</b>

Verfasser: KN  
Stand: 16.12.2021

\* Kostenteilung ergibt sich aus der Aufteilung des BRI des Gebäudes gemäß Absprache. (s. beiliegende Planskizze)

## Anteil Stadt: 263.820 EUR

## Abzgl. 60% Förderung -> Eigenanteil Stadt: 105.528 EUR



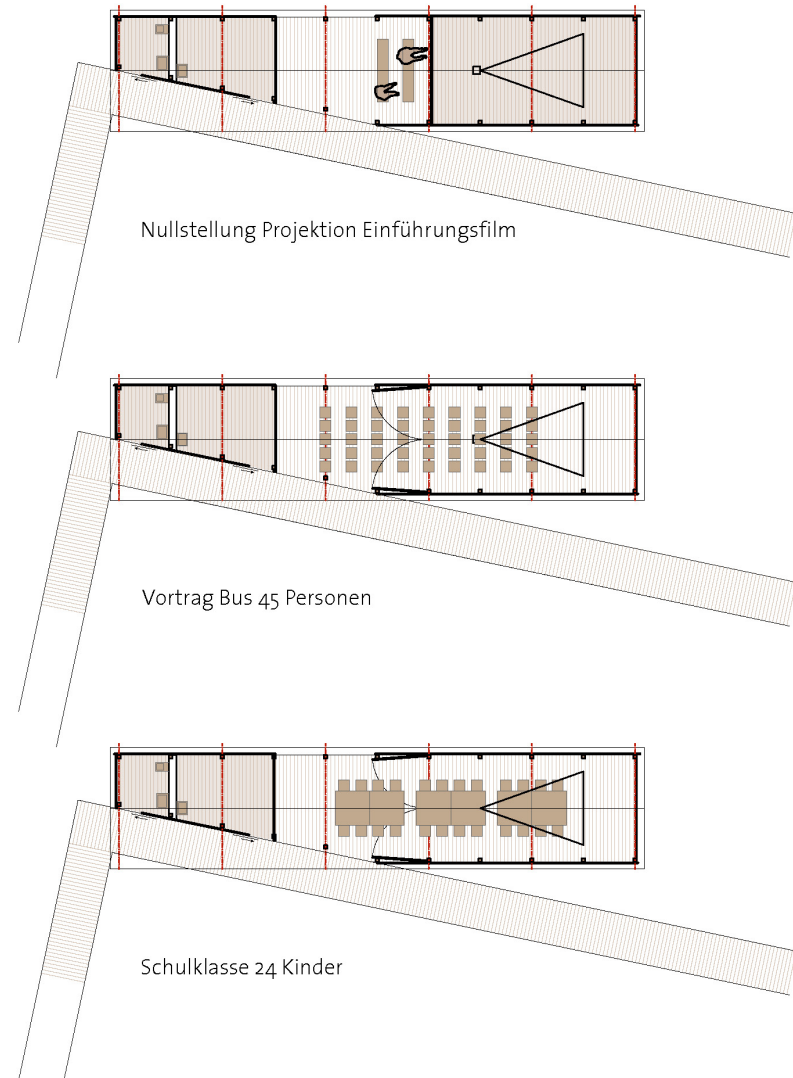
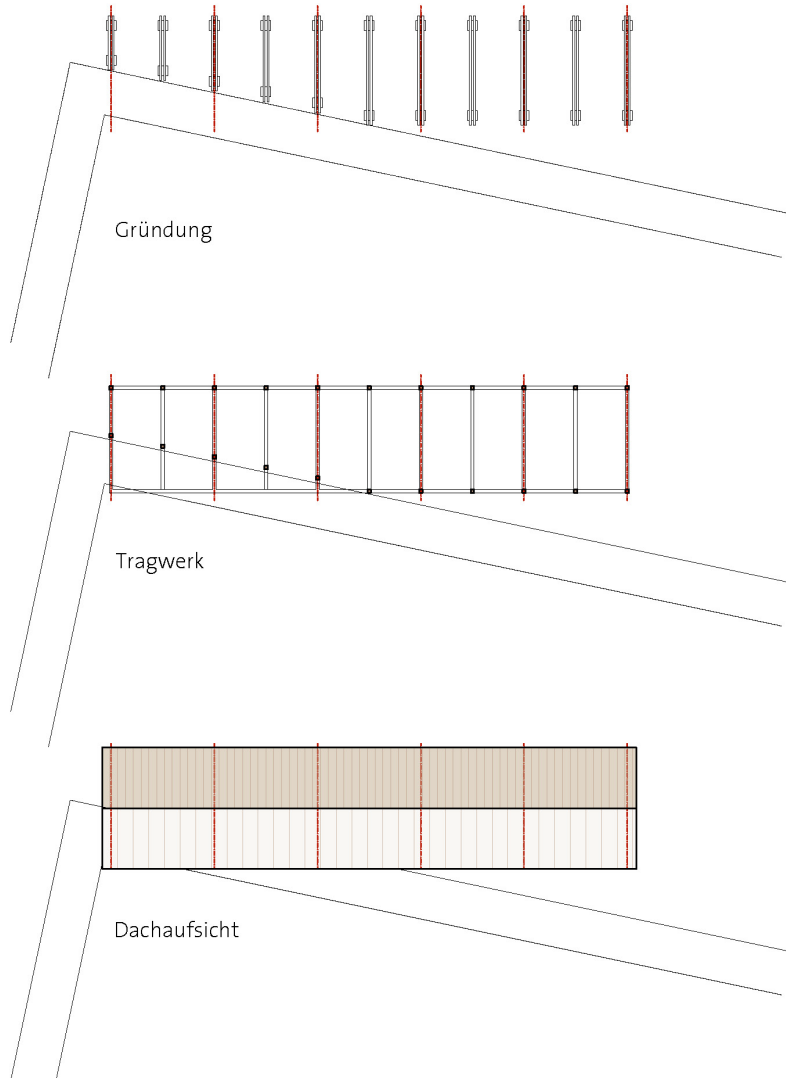

# Variante Längsform

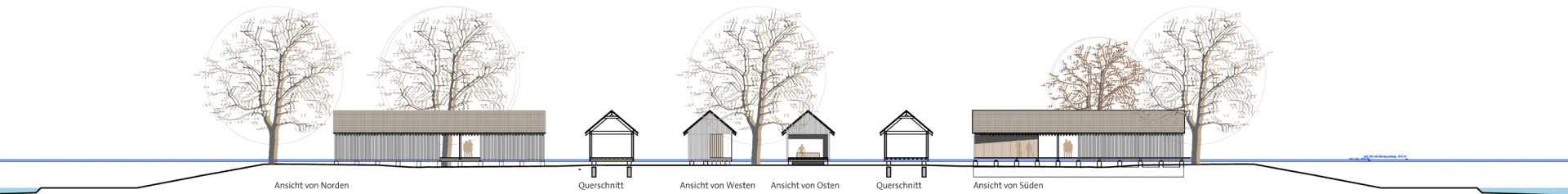
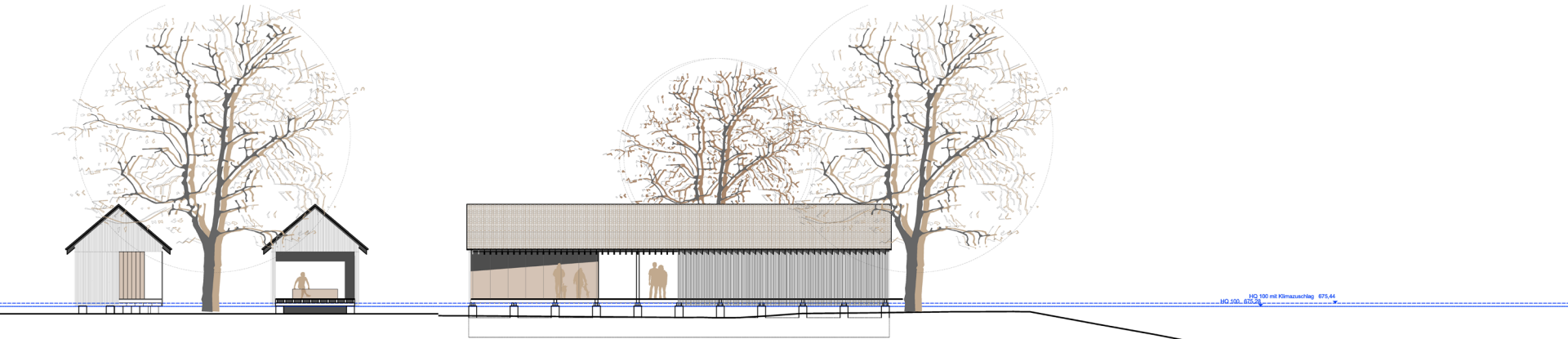

## Besucherzentrum / Info-Point

architekt planverfasser

architekturlokal 

Isometrie

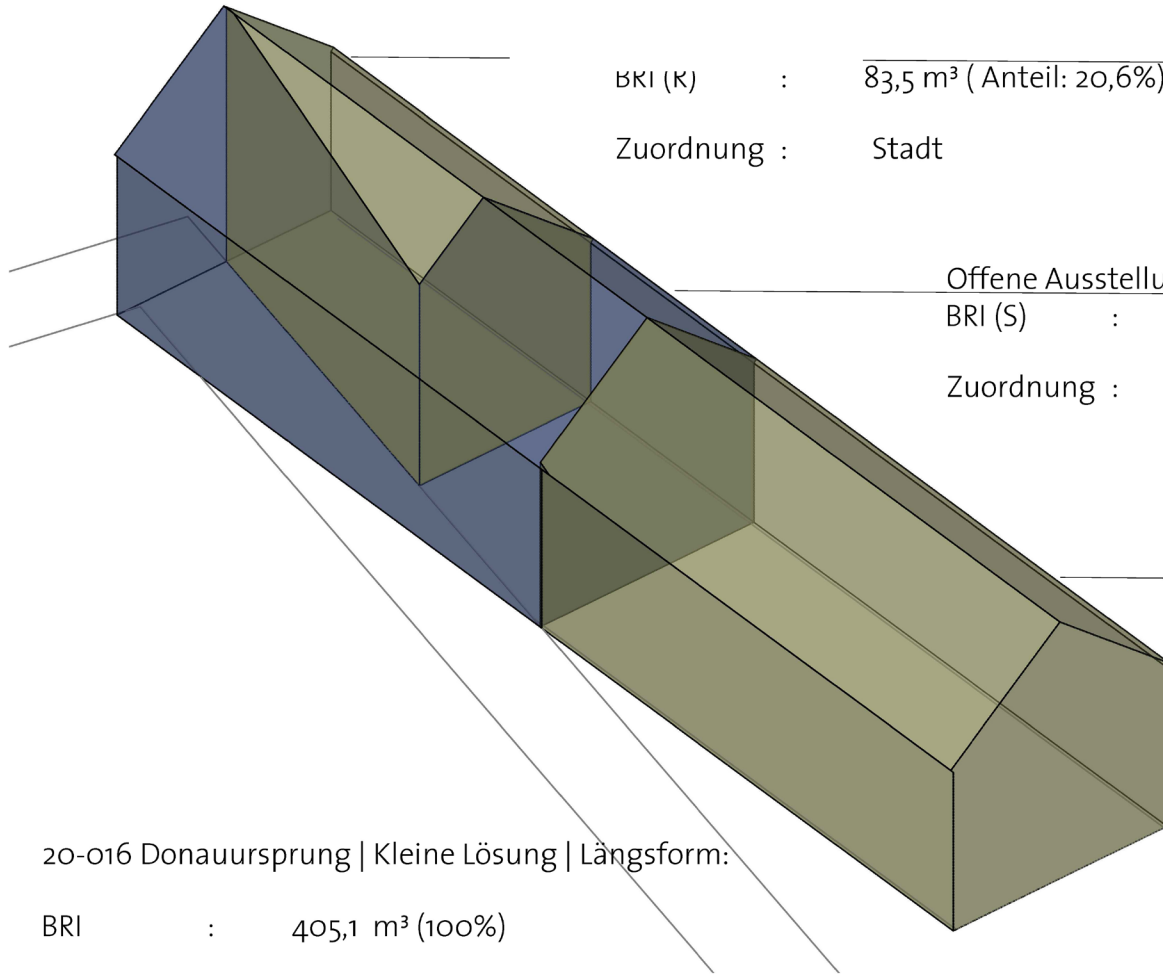

Aufsicht

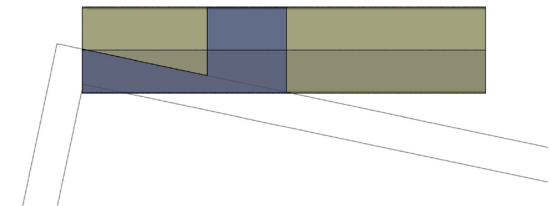



## Grobkostenschätzung und Kostenzuordnung

Bauvorhaben  
20-016 Donauersprung | Kleine Lösung | Längsform

Kostengruppe	Bemerkung	Gesamtkosten	*Anteil Stadt	Kosten Stadt	*Anteil Land	Kosten Land	
KG 100	Grundstück	kein Ansatz	- €				
KG 200	Vorbereitende Maßnahmen	kein Ansatz	- €				
KG 300	Bauwerk - Baukonstruktionen	gem. Kostenberechnung vom 07.06.2021	181.000,00 €	70%	126.700,00	30%	54.300,00
KG 400	Bauwerk - Technische Anlagen	gem. Kostenberechnung vom 07.06.2021	33.500,00 €	100%	33.500,00	0%	0,00
KG 500	Außenanlagen und Freiflächen	Wiederherstellungsmaßnahmen durch spätere Fertigstellung	30.000,00 €	0%	0,00	100%	30.000,00
KG 600	Ausstattung und Kunstwerke	Keine festen Einbauten	- €	0%	0,00	100%	0,00
		Lose Möblierung	15.000,00 €	100%	15.000,00	0%	0,00
		Kostenansatz für Ausstellung 1000 €/m <sup>2</sup> inkl. Honorare / Grundfläche ca. 61 m <sup>2</sup>	61.000,00 €	70%	42.700,00	30%	18.300,00
KG 700	Baunebenkosten	25% aus KG 300 und 400	53.625,00 €	70%	37.537,50	30%	16.087,50
KG 800	Finanzierung	kein Ansatz	- €				
<b>Kostenschätzung</b>			<b>374.125,00 €</b>		<b>255.437,50 €</b>		<b>118.687,50 €</b>

Verfasser: KN  
Stand: 16.12.2021

\* Kostenteilung ergibt sich aus der Aufteilung des BRI des Gebäudes gemäß Absprache (s. beiliegende Planskizze)

**Anteil Stadt: 255.438 EUR**

**Abzgl. 60% Förderung = Eigenanteil Stadt: 102.175 EUR**



Denkmal „Mutter Baar“



# Denkmal „Mutter Baar“



Denkmal „Mutter Baar“

## Land Baden-Württemberg

- Versetzen des Denkmals
- Neue Sockelplatte
- Baumpflanzungen
- Wassergebundene Decke
- Geländemodellierung
- Bänke

## ED-Netze

## Verkleidung Trafohaus

## Stadt Donaueschingen

- Restaurierung Denkmal (Reinigung, Sanierung Risse, Ergänzung Fehlstellen, Dokumentation der Arbeiten)

**8.159,89 EUR**

- Einfassung Platz mit Sitzstufe

**20.650.- EUR**





**Gedenken an Mokichi-Saitô – Pflanzung Schirmmeibe**

## Land Baden-Württemberg

- Beobachtungsplattform
- Geländer / Handlauf
- Wassergebundene Decke
- Geländemodellierung

## Stadt Donaueschingen

- Pflanzung Eibe
- Bank

**ca. 6.000.- EUR**





Weg über Damm und Wall Haberfeld



**Aussicht Weg - Wall Haberfeld**

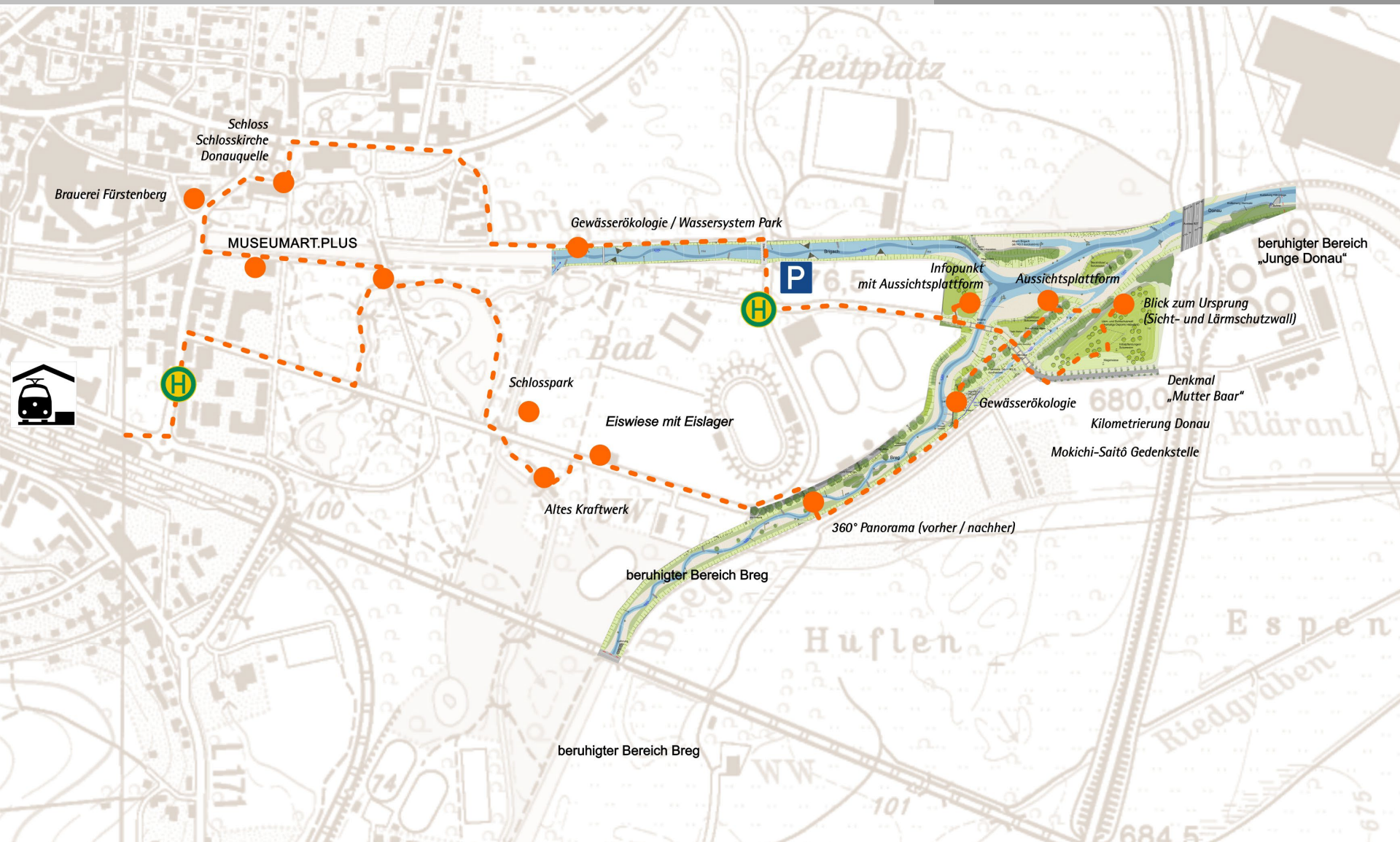

## Verknüpfung von Stadt und Zusammenfluss



Baden-Württemberg  
REGIERUNGSPRÄSIDIUM FREIBURG

**Vielen Dank für Ihre Aufmerksamkeit**